

DS701, DS703 FC

Diagnostic Videoscopes

Uživatelská příručka



March 2018 (Czech)

© 2018 Fluke Corporation. All rights reserved. Specifications are subject to change without notice.
All product names are trademarks of their respective companies.

OMEZENÁ ZÁRUKA A OMEZENÍ ZODPOVĚDNOSTI

Firma Fluke garantuje, že každý její výrobek je prost vad materiálu a zpracování při normálním použití a servisu. Záruční doba je dva roky a začíná datem expedice. Díly, opravy produktů a servis jsou garantovány 90 dní. Tato záruka se vztahuje pouze na původního kupujícího nebo koncového uživatele jako zákazníka autorizovaného prodejce výrobků firmy Fluke a nevztahuje se na pojistky, jednorázové baterie ani jakýkoliv produkt, který podle názoru firmy Fluke byl použit nesprávným způsobem, pozměněn, zanedbán, znečištěn nebo poškozen v důsledku nehody nebo nestandardních podmínek při provozu či manipulaci. Firma Fluke garantuje, že software bude v podstatě fungovat v souladu s funkčními specifikacemi po dobu 90 dnů a že byl správně nahrán na nepoškozené médium. Společnost Fluke neručí za to, že software bude bezporuchový a že bude fungovat bez přerušení.

Autorizovaní prodejci výrobků firmy Fluke mohou tuto záruku rozšířit na nové a nepoužité produkty pro koncové uživatele, ale nemají oprávnění poskytnout větší nebo odlišnou záruku jménem firmy Fluke. Záruční podpora se poskytuje, pouze pokud je produkt zakoupen v autorizované prodejně firmy Fluke anebo kupující zaplatil příslušnou mezinárodní cenu. Firma Fluke si vyhrazuje právo fakturovat kupujícímu náklady na dovezení dílů pro opravu nebo výměnu, pokud je produkt předložen k opravě v jiné zemi, než kde byl zakoupen.

Povinnosti firmy Fluke vyplývající z této záruky jsou omezeny, podle uvážení firmy Fluke, na vrácení nákupní ceny, opravu zdarma nebo výměnu vadného produktu vráceného autorizovanému servisu firmy Fluke v záruční době.

Nárokujete-li záruční opravu, obraťte se na nejbližší autorizované servisní středisko firmy Fluke pro informace o oprávnění k vrácení, potom do servisního střediska zašlete produkt s popisem potíží, s předplaceným poštovním a pojištěním (vyplaceně na palubu v místě určení). Firma Fluke nepřebírá riziko za poškození při dopravě. Po záruční opravě bude produkt vrácen kupujícímu, dopravné předplaceno (vyplaceně na palubu v místě určení).

Pokud firma Fluke rozhodne, že porucha byla způsobena zanedbáním, špatným použitím, znečištěním, úpravou, nehodou nebo nestandardními podmínkami při provozu či manipulaci, včetně přepětí v důsledku použití napájecí sítě s jinými vlastnostmi, než je specifikováno, nebo normálním opotřebením mechanických komponent, firma Fluke před zahájením opravy sdělí odhad nákladů na opravu a vyžádá si souhlas. Po opravě bude produkt vrácen kupujícímu, dopravné předplaceno a kupujícímu bude účtována oprava a náklady na zpáteční dopravu (vyplaceně na palubu v místě expedice).

TATO ZÁRUKA JE JEDINÝM A VÝHRADNÍM NÁROKEM KUPUJÍCÍHO A NAHRAZUJE VŠECHNY OSTATNÍ ZÁRUKY, VÝSLOVNÉ NEBO IMPLICITNÍ, VČETNĚ, ALE NIKOLI VÝHRADNĚ, IMPLICITNÍCH ZÁRUK OBCHODOVATELNOSTI NEBO VHODNOSTI PRO URČITÝ ÚČEL. FIRMA FLUKE NEODPOVÍDÁ ZA ŽÁDNÉ ZVLÁŠTNÍ, NEPŘÍMÉ, NÁHODNÉ NEBO NÁSLEDNÉ ŠKODY NEBO ZTRÁTY, VČETNĚ ZTRÁTY DAT, VZNIKLÉ Z JAKÉKOLIV PŘÍČINY NEBO PŘEDPOKLADU.

Jelikož některé země nebo státy neumožňují omezení podmínek implicitní záruky ani vyloučení či omezení u náhodných nebo následných škod, omezení a vyloučení této záruky se nemusí vztahovat na všechny kupující. Je-li kterékoliv ustanovení této záruky shledáno neplatným nebo nevytížitelným soudem nebo jinou rozhodovací autoritou příslušné jurisdikce, není tím dotčena platnost nebo vynutitelnost jakéhokoliv jiného ustanovení.

Fluke Corporation
P.O. Box 9090
Everett, WA 98206-9090
U.S.A.

Fluke Europe B.V.
P.O. Box 1186
5602 BD Eindhoven
The Netherlands

ООО «Флюк СИАЙЭС»
125167, г. Москва,
Ленинградский проспект дом 37,
корпус 9, подъезд 4, 1 этаж

Obsah

Nadpis	Strana
Úvod.....	1
Jak kontaktovat společnost Fluke	1
Bezpečnostní informace	1
Seznámení s výrobkem	4
Funkce	4
Standardní příslušenství	5
Displej.....	8
Ovládací panel.....	9
Základní obsluha.....	9
Pořízení snímku.....	9
Záznam videa	10
Nabídky.....	10
Primární nabídka	10
Nabídka Snímek	11
Nabídka Nastavení	11
Datum	12
Čas	12
Fluke Connect	13
Nabídka Paměť.....	13
Prohlížení snímků a videa	13
Odstranění snímku	14
Zobrazení snímků a videí.....	14
Zobrazení na počítači	14
Zobrazení na zařízení kompatibilním s HDMI.....	15
Zobrazení pomocí Fluke Connect.....	15
Aktualizovat firmware	15
Počítačový software Fluke Connect.....	15
Příslušenství	16
Popruh kolem krku	17
Údržba	17
Čištění výrobku	18
Nabíjení baterie	18
Radiofrekvenční data	19
Technické údaje.....	19

Úvod

Inspekční kamery Fluke DS701 a DS703 FC (dále jen výrobek) jsou přenosné kamery určené pro široké použití. Tyto aplikace zahrnují vyhledávání problémů zařízení, preventivní a prediktivní údržbu, diagnostiku budov, výzkum a vývoj.

Výrobky zobrazují snímky na vysoce zřetelné a odolné LCD obrazovce. Výrobek ukládá snímky a videa do vnitřní paměti nebo na paměťové zařízení USB. Uložené snímky a videa lze přenést do počítače prostřednictvím přímého připojení přes rozhraní USB. Uložené snímky je možné přenést do aplikace Fluke Connect™, je-li k dispozici.

Jak kontaktovat společnost Fluke

Chcete-li kontaktovat společnost Fluke, zavolejte na jedno z níže uvedených telefonních čísel:

- Technická podpora USA: 1-800-44-FLUKE (1-800-443-5853)
- Kalibrace/oprava USA: 1-888-99-FLUKE (1-888-993-5853)
- Kanada: 1-800-36-FLUKE (1-800-363-5853)
- Evropa: +31 402-675-200
- Japonsko: +81-3-6714-3114
- Singapur: +65-6799-5566
- Čína: +86-400-921-0835
- Brazílie: +55-11-3530-8901
- Po celém světě: +1-425-446-5500

Nebo navštivte internetovou stránku Fluke www.fluke.com.

Pokud chcete svůj výrobek registrovat, navštivte stránku <http://register.fluke.com>.

Chcete-li zobrazit, vytisknout nebo stáhnout nejnovější dodatek k příručce, navštivte webovou stránku <http://us.fluke.com/usen/support/manuals>.

Tištěnou příručku si můžete vyžádat na adrese www.fluke.com/productinfo.

Bezpečnostní informace

Výraz **Výstraha** označuje podmínky a postupy, které jsou pro uživatele nebezpečné. Výraz **Upozornění** označuje podmínky a postupy, které by mohly způsobit poškození výrobku nebo testovaného zařízení.

⚠⚠ Výstraha

Abyste předešli úrazu elektrickým proudem, požáru nebo zranění a zajistili bezpečné používání výrobku:

- Před prací s výrobkem si přečtěte všechny bezpečnostní informace.
- Pečlivě si přečtěte všechny pokyny.
- Výrobek neupravujte a používejte jej pouze podle pokynů, jinak nelze ochranu poskytovanou výrobkem zaručit.
- Výrobek nepoužívejte, pokud nefunguje správně.
- Nepoužívejte výrobek, pokud je upravený nebo poškozený.
- Výrobek deaktivujte, pokud je poškozený.
- Ke konektorům nepřikládejte kovové předměty.
- Požívejte pouze specifikované náhradní součásti.
- Výrobek nechávejte opravit pouze certifikovaným technikem.
- Používejte pouze externí síťové kabely dodávané s výrobkem.
- Baterie obsahují nebezpečné chemikálie, které mohou způsobit popálení nebo explozi. Pokud dojde k zasažení chemikáliemi, omyjte postižené místo vodou a zajistěte lékařskou pomoc.
- Aby bylo měření stále přesné, vyměňte baterie, jakmile začne indikátor signalizovat vybití baterií.
- Pokud se nabíjecí baterie během nabíjení zahřeje (>50 °C), odpojte nabíječku a přemístěte výrobek nebo baterii na chladné a nehořlavé místo.
- Než použijete sondu na zdi, vypněte proud, nebo použijte osobní ochranné pomůcky v souladu s místními předpisy.
- Sondu nepoužívejte na zdi, ve které je kovové potrubí, dokud kvalifikovaný elektrikář nepotvrdí, že kovové potrubí nevede elektrický proud. Uzemňovací obvody mohou zapříčinit přítomnost elektrického náboje na kovovém potrubí.
- Sondu nepoužívejte na pohyblivé součásti.
- Nepoužívejte výrobek pro zdravotnické účely. Tento výrobek je určen pouze pro diagnostiku vybavení a nikdy by neměl být používán při lékařské diagnostice, léčebných zákrocích nebo pro jiné účely, při kterých by výrobek mohl přijít do styku s pacientem.

⚠ Upozornění













Abyste předešli poškození výrobku, nevystavujte sondu působení ropných produktů.

Poznámka

Elektrostatický výboj může způsobit, že se výrobek vypne.

Tabulka 1 uvádí seznam všech symbolů, s nimiž se můžete setkat u výrobku a v této příručce.

Tabulka 1. Symboly

Symbol	Popis
	Nahlédněte do uživatelské dokumentace.
	VÝSTRAHA. NEBEZPEČÍ.
	VÝSTRAHA. NEBEZPEČNÉ NAPĚTÍ. Nebezpečí úrazu elektrickým proudem.
	Stav baterie.
	Vstup pro nabíječku.
	Zap./Vyp.
	Vyhovuje směrnicím Evropské unie.
	Certifikováno organizací CSA Group jako vyhovující příslušným severoamerickým bezpečnostním normám.
	Vyhovuje příslušným australským bezpečnostním normám a normám EMC.
	Splňuje požadavky korejských norem EMC.
	Vyhovuje předpisu o účinnosti spotřebičů (sbírka předpisů státu Kalifornie, titul 20, oddíly 1601 až 1608) pro malé nabíječky baterií.
	Výrobek obsahuje lithium-iontovou baterii. Nesměšovat s pevným odpadem. Použité baterie by měly být zlikvidovány kvalifikovaným specialistou na recyklaci odpadu nebo kvalifikovaným zpracovatelem nebezpečného odpadu podle místních nařízeních. Informace o recyklaci získáte od autorizovaného servisního střediska společnosti Fluke.
	Tento výrobek splňuje požadavky směrnice na označení WEEE. Štítek upozorňuje na skutečnost, že toto elektrické/elektronické zařízení nepatří do domovního odpadu. Kategorie výrobku: S odkazem na typy zařízení uvedené ve směrnici WEEE, dodatek I, je tento výrobek zařazen do kategorie 9 „Monitorovací a kontrolní přístroj“. Nevyhazujte tento výrobek do netříděného komunálního odpadu.

Seznámení s výrobkem

Tato příručka vysvětluje funkce několika modelů. Modely mají různé funkce, proto se některé informace uvedené v příručce nemusí vztahovat na váš výrobek. Na obrázcích je zachycen model DS703 FC. Pomocí tabulka 2 můžete zjistit funkce svého výrobku.

Funkce

Tabulka 2 shrnuje jednotlivé funkce výrobku.

Tabulka 2. Funkce

Funkce	DS701	, DS703 FC
Kamery		
Přední	●	●
Boční	●	●
Technologie Up is Up™	●	●
Digitální zoom	●	●
Popruhy		
Na ruku	●	●
Na krk		●
Dotyková obrazovka		●
Spojítost		
USB	●	●
HDMI™		●
WiFi™		●
Počítačový software Fluke Connect™		●
Aplikace Fluke Connect™		●

Standardní příslušenství

Tabulka 3 znázorňuje výrobek a standardní příslušenství.

Tabulka 3. Standardní příslušenství



The diagram shows the diagnostic video scope and its accessories. The main unit is a yellow handheld device with a screen displaying a close-up of a mechanical part. It has a control panel with buttons and a power button. A hand strap is attached to the side. A long cable with a probe at the end is connected to the top. Below the main unit, various accessories are shown: a neck strap, a USB charging dock, a USB cable, an HDMI cable, and a magnetic T-Pak case.

Položka	Popis	Položka	Popis
1	Ovládací panel	6	Popruh kolem krku
2	Řemínek na ruku	7	Kabel USB
3	LCD obrazovka (displej)	8	Kabel HDMI
4	Sonda	9	Magnetický závěs T-Pak
5	Nabíječka USB		

Tabulka 4 uvádí seznam přípojek výrobku.

Tabulka 4. Připojení

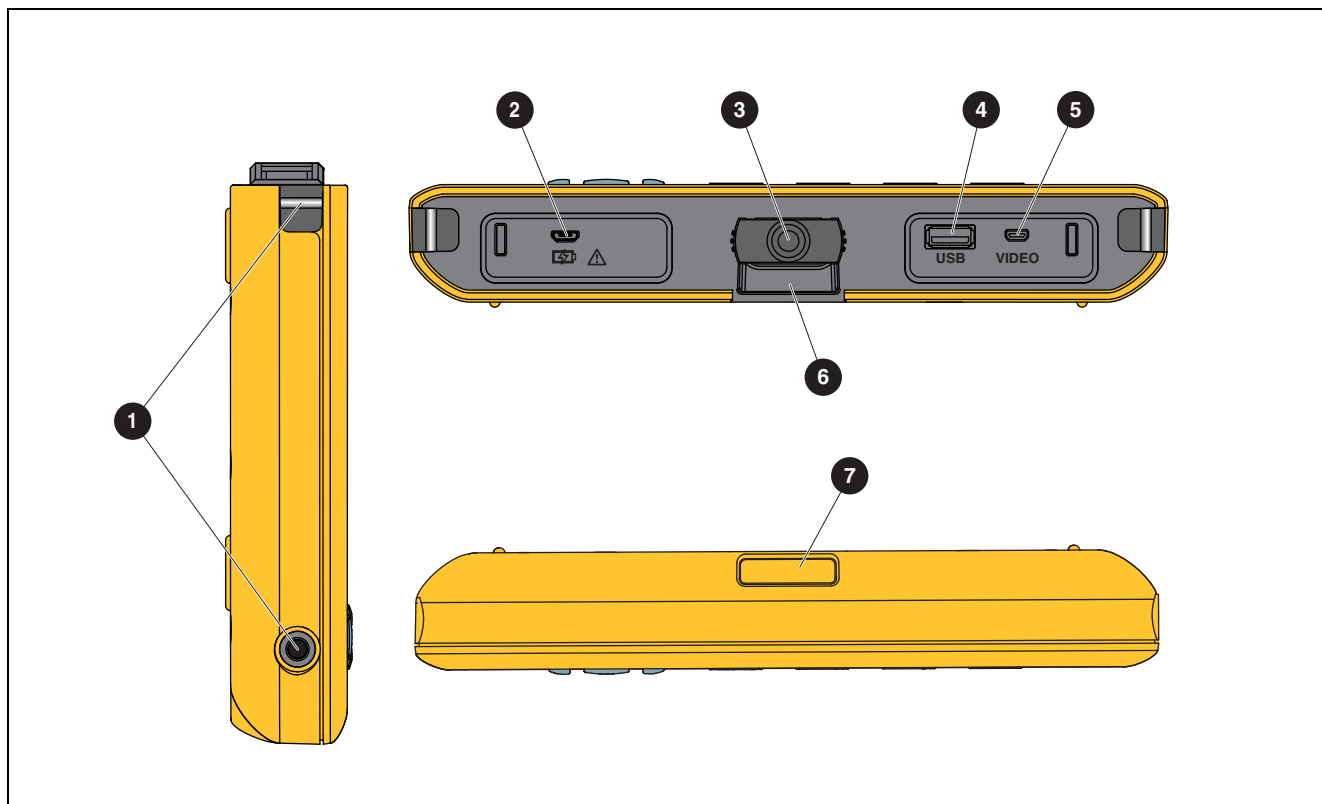

Položka	Popis	Položka	Popis
1	Upevnění řemínku na ruku	5	Vstup HDMI
2	Vstup USB Micro B	6	Upevnění pro magnetický závěs T-Pak
3	Vstup sondy	7	Upevnění popruhu kolem krku
4	Vstup USB A		

Tabulka 5 znázorňuje jednotlivé části sondy.

Tabulka 5. Sonda

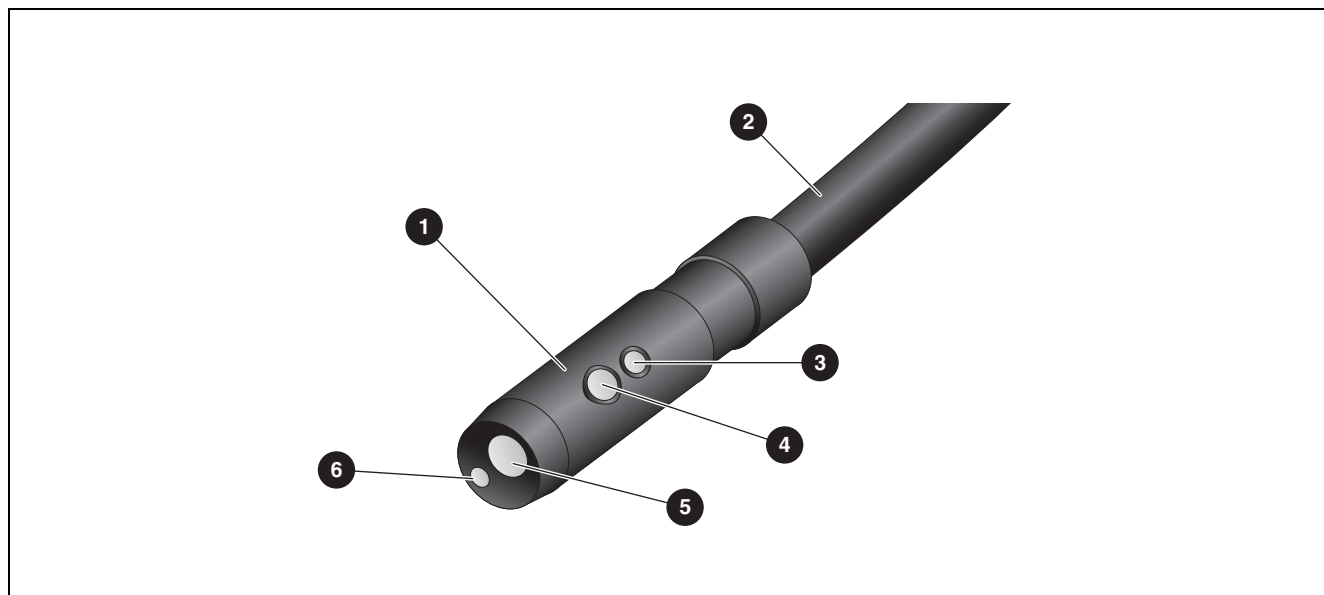









Položka	Popis	Položka	Popis
1	Hlava sondy	4	Boční LED dioda
2	Kabel sondy	5	Přední kamera
3	Boční kamera	6	Přední LED dioda

Displej

Pomocí ovládacího panelu (viz [Ovládací panel](#)) můžete změnit ikonu, upravit parametry nebo vybrat funkci či možnost. Dotyková obrazovka slouží pro rychlý přístup k běžně používaným nastavením. Displej má podsvícení pro práci na slabě osvětlených místech. Tabulka 6 uvádí seznam funkcí ikon na displeji.





















Tabulka 6. Displej

Ikona	Popis	Funkce na dotykové obrazovce
	Primární nabídka	Klepnutím otevřete primární nabídku.
	Nabídka paměť	Klepnutím si můžete prohlédnout nebo smazat pořízené snímky a videa.
	Režim snímků	Klepnutím pořídíte snímek. Viz Pořízení snímku .
	Režim video	Klepnutím zahájíte nahrávání videa. Opětovným klepnutím ukončíte nahrávání videa. Viz Záznam videa .
	Ovládání přední/boční kamery	Klepnutím můžete přepínat mezi přední a boční kamerou.
	Stav baterie	Zobrazuje úroveň nabití baterie.
	Ovládání funkce Zoom (přiblížení a oddálení)	Držte stisknuté a posouváním vlevo nebo vpravo přiblížte nebo oddalujte. Pro otevření této funkce navštivte Ovládací panel .
	Ovládání úrovně jasu svítilny	Držte stisknuté a posouváním vlevo nebo vpravo zvyšujte nebo snižujte úroveň jasu svítilny. Pro otevření této funkce navštivte Ovládací panel .
	Šipka zpět	V primárním menu se klepnutím vrátíte k živému zobrazení. V podnabídce se klepnutím vrátíte do předchozí nabídky.

Ovládací panel

Pomocí ovládacího panelu můžete změnit parametry nebo vybrat funkci či možnost. Tabulka 7 uvádí seznam funkcí tlačítek na ovládacím panelu.

Tabulka 7. Ovládací panel

Tlačítko	Funkce na domovské obrazovce
	Stisknutím zapnete nebo vypnete výrobek.
F1	Nedostupné
F2	Stisknutím otevřete primární nabídku ().
F3	Stisknutím zapnete nebo vypnete ovládání funkce zoom (). Pomocí tlačítek   přibližujete nebo oddalujete.
F4	Stisknutím zapnete nebo vypnete ovládání úrovně jasu svítilny (). Pomocí tlačítek   zvyšujete nebo snižujete úroveň jasu.
	Vypněte ovládání funkce zoom a úrovně jasu svítilny a stisknutím vybírejte mezi možnostmi  ,  ,  /  nebo  /  .
SELECT	<p>Vyberte Primární nabídku () nebo Nabídku paměť () a stisknutím vybranou nabídku otevřete.</p> <p>Vyberte možnost  a stisknutím pořídte snímek. Viz Pořízení snímku.</p> <p>Vyberte možnost  a stisknutím spusťte nahrávání videa. Viz Záznam videa.</p> <p>Vyberte možnost  /  a stisknutím přepínejte mezi přední a boční kamerou.</p>

Základní obsluha

Před prvním použitím výrobku si přečtěte kapitolu [Nabíjení baterie](#).

Chcete-li výrobek použít, připojte sondu ke vstupu sondy. Viz tabulka 3.

Pořízení snímku

Postup zachycení snímku:

1. Pomocí tlačítek se šipkami vyberte možnost .
2. Stisknutím tlačítka **SELECT** pořídte snímek.
Displej krátce zabliká a snímek se uloží do paměti.

Záznam videa



Postup nahrání videa:

1. Pro zapnutí režimu video a návrat na domovskou obrazovku vyberte možnost **Nabídka > Snímek > Video > Hotovo > Zrušit**.
2. Stisknutím tlačítka **SELECT** spusťte nahrávání videa.
3. Opětovným stisknutím tlačítka **SELECT** ukončíte nahrávání videa.
Video se uloží do paměti.

Nabídky

Nabídky použijte pro změny a zobrazení nastavení.

Postup změny nastavení:

1. Stisknutím tlačítka **F2** otevřete Primární nabídku
2. Stiskněte tlačítko **F1** pro otevření nabídky Snímek, nebo stiskněte tlačítko **F2** pro otevření nabídky Nastavení.
3. Stisknutím tlačítek  /  vyberte požadovanou možnost.
4. V případě potřeby stisknutím tlačítka  otevřete podnabídku.
5. Stisknutím tlačítka **F1**, **F2** nebo **F3** vyberte požadovanou možnost.
6. Stisknutím tlačítka **F4** potvrdíte možnost a vrátíte se na předchozí obrazovku.

Primární nabídka

Tabulka 8 uvádí seznam sekundárních nabídek dostupných v primární nabídce.

Tabulka 8. Primární nabídka

Sekundární nabídka	Popis
Snímek	Nastavení funkcí používaných při zobrazení snímků na displeji a u některých uložených souborů snímků a videa.
Nastavení	Nastavení uživatelských předvoleb.
Zrušit	Zvolením možnosti přejdete zpět k živému zobrazení. Provedené změny nebudou zrušeny.

Nabídka Snímek

Tabulka 9 uvádí seznam možností v nabídce Snímek.

Tabulka 9. Nabídka Snímek

Nabídka Možnosti	Možnost	Popis
Režim snímků	Snímek	Slouží k nastavení výrobku do režimu pořizování snímků.
	Video	Slouží k nastavení výrobku do režimu nahrávání videa.
Režim zobrazení	True Color	Slouží k nastavení režimu zobrazení.
	Textura	Pro jemné rozlišení podobných barev použijte True Color.
	UV	Pro zvýraznění struktury objektu použijte režim Textura.
	Kontrola	Pro nalezení úniku pomocí UV barviva zvolte možnost UV. Při použití UV příslušenství jsou snímky jasnější. Pro nalezení trhlin a míst opotřebených, či pro zkoumání nejasných míst použijte možnost Kontrola.
Barva	Standardní	Slouží k výběru barevné palety.
	Stupně šedi	
	Inverzní	
Otočit	180	Slouží k otočení snímku o 180 °.
	Žádný	Slouží k zobrazení snímku bez otočení.
Funkce Up is Up	Zapnuto	Slouží k automatickému otočení snímku tak, aby byl na displeji vždy vzpřímeně bez ohledu na pozici sondy. Zapnuto tuto funkci pro: <ul style="list-style-type: none"> Zobrazení textu, jako jsou výrobní čísla. Určení polohy předmětů ve vztahu jednoho k druhému. Pokud je například spínač A umístěn napravo od spínače B, zobrazí se na displeji spínač A napravo od spínače B.
	Vypnuto	Slouží k zobrazení snímku bez opravy orientace.

Nabídka Nastavení

Tabulka 10 uvádí seznam možností v nabídce Nastavení.

Tabulka 10. Nabídka Nastavení

Nabídka Možnosti	Možnost	Popis
Automatické vypnutí	<možnosti>	Nastavuje délku prodlevy před automatickým vypnutím výrobku.
Časový údaj	Zapnuto	Slouží k zapnutí/vypnutí časového údaje v souborech snímků a videa.
	Vypnuto	
Podsvícení	<možnosti>	Slouží k nastavení úrovně jasu displeje.
Datum/čas	<možnosti>	Nastavuje formát data a datum. Viz Datum . Nastavuje formát času a čas. Viz Čas .



Tabulka 10. Nabídka Nastavení (pokr.)

Nabídka Možnosti	Možnost	Popis
Fluke Connect	WiFi (Zap.)	Slouží k zapnutí nebo vypnutí WiFi. Vyberte možnost WiFi Zap. pro spárování kamery s aplikací Fluke Connect na mobilním zařízení nebo s jinými nástroji Fluke Connect. Viz Fluke Connect . <i>Poznámka</i> <i>System Fluke Connect není dostupný ve všech zemích.</i>
	WiFi (Vyp.)	
Ukládání dat do paměti	Interní	Ukládání souborů do interní paměti.
	USB	Ukládání souborů na paměťové zařízení USB.
	Vysunout USB	Při povoleném rozhraní USB bezpečně odebere zařízení USB.
Jazyk	<možnosti>	Nastavuje jazyk displeje.

Datum

Datum se zobrazuje jako: **MM/DD/RR**, **DD/MM/RR** nebo **RRRR/MM/DD**.



Postup nastavení data:

1. Vyberte možnost **Nabídka > Nastavení > Datum/čas**.
2. Stisknutím tlačítka **F2** otevřete nabídku Formát data.
3. Vyberte možnost **MM/DD/RR**, **DD/MM/RR** nebo **RRRR/MM/DD**.
4. Stisknutím tlačítka  otevřete nabídku možností nastavení data.
5. Pomocí tlačítek  vyberte den, měsíc nebo rok.
6. Pomocí tlačítek  změňte den, měsíc nebo rok.
7. Stisknutím tlačítka **F4** potvrdíte datum a vrátíte se do předchozí nabídky.

Čas

Čas se zobrazuje ve formátu: **12hodinový** nebo **24hodinový**.

Postup nastavení formátu času:

1. Vyberte možnost **Nabídka > Nastavení > Datum/čas**.
2. Stisknutím tlačítka **F3** otevřete nabídku Formát času.
3. Vyberte **12hodinový** nebo **24hodinový**.
4. Stisknutím tlačítka  otevřete nabídku možností nastavení času.
5. Pomocí tlačítek  vyberte minuty nebo hodiny.
6. Pomocí tlačítek  změňte minuty nebo hodiny.
7. Pokud jste zvolili 12hodinový formát, vyberte **Dopoledne** nebo **Odpoledne**.
8. Stisknutím tlačítka **F4** potvrdíte čas a vrátíte se do předchozí nabídky.

Fluke Connect

Výrobek podporuje systém bezdrátového přenosu Fluke Connect. Systém Fluke Connect umožňuje bezdrátové propojení měřicích přístrojů Fluke s aplikací v mobilním zařízení. Pomocí aplikace si můžete zobrazit snímky uložené ve výrobku, nebo na vašem mobilním zařízení.

Poznámka

Systém Fluke Connect není dostupný ve všech zemích.

Aplikace Fluke Connect funguje v zařízeních Apple a zařízeních se systémem Android. Aplikace je dostupná ke stažení z obchodu Apple App Store nebo Google Play.

Použití aplikace Fluke Connect s výrobkem:

1. Na výrobku:
 - a. Pořídte snímek.
 - b. Vyberte možnost **Nabídka > Setup Nastavení > Fluke Connect > WiFi (Zap.)**.
2. Na mobilním zařízení:
 - a. Stáhněte si aplikaci Fluke Connect.
 - b. Přejděte do nabídky **Nastavení > Wi-Fi**.
 - c. Vyberte síť Wi-Fi s názvem začínajícím **FLUKE...**
 - d. Do pole heslo zadejte **fluketools**.
3. V aplikaci Fluke Connect:
 - a. Ze seznamu vyberte **DS703 FC <sériové číslo>**. Sériové číslo je uvedeno na zadní straně výrobku.
 - b. Postupujte podle instrukcí zobrazených v aplikaci.

Poznámka

V aplikaci nelze přehrávat videa.

Více informací o použití aplikace naleznete na stránkách www.flukeconnect.com.

Nabídka Paměť



Pomocí nabídky Paměť si můžete prohlédnout nebo odstranit soubory s pořízenými snímky a videonahrávkami.

Prohlížení snímků a videa

Postup prohlížení snímků:

1. Pomocí tlačítek se šípkami vyberte nabídku Paměť ().
2. Stisknutím tlačítka **SELECT** nabídku Paměť otevřete.
3. Pomocí tlačítek se šípkami vyberte náhled souboru, který chcete zobrazit.
4. Stisknutím tlačítka **F1** zobrazte soubor.
5. V případě potřeby stiskněte tlačítko **F2** pro přiblížení, nebo tlačítko **F3** pro oddálení.

Postup prohlížení videa:

1. Pomocí tlačítek se šipkami vyberte nabídku Paměť ().
2. Stisknutím tlačítka **SELECT** nabídku Paměť otevřete.
3. Pomocí tlačítek se šipkami vyberte náhled souboru, který chcete zobrazit. Všechny soubory videa mají na miniatuře symbol .
4. Stisknutím tlačítka **F1** zobrazte soubor.
5. Stisknutím tlačítka **F1** video přehrajete.

Odstranění snímku

Chcete-li odstranit snímky, řiďte se pokyny v tabulka 11.

Tabulka 11. Odstranění snímků

Akce	Postup
Odstranění jednoho souboru	<ol style="list-style-type: none">1. Otevřete nabídku Paměť.2. Vyberte náhled souboru.3. Stisknutím tlačítka F2 otevřete nabídku Smazat. Výrobek zobrazí dotaz s možnostmi smazat nebo zrušit.4. Opětovným stisknutím tlačítka F2 soubor smažete.
Odstranění všech souborů	<ol style="list-style-type: none">1. Otevřete nabídku Paměť.2. Stisknutím tlačítka F3 vyberte možnost Odstranit vše. Výrobek zobrazí dotaz s možnostmi smazat nebo zrušit.3. Stisknutím tlačítka F2 odstraníte všechny soubory z paměti.

Zobrazení snímků a videí

Jakmile jsou soubory uloženy ve výrobku, můžete si je zobrazit na počítači, na zařízení kompatibilním s HDMI nebo v aplikaci Fluke Connect (je-li k dispozici).

Zobrazení na počítači

Postup zobrazení uložených souborů na počítači pomocí připojení přes USB:

1. Připojte konec kabelu s konektorem USB A ke svému počítači a druhý konec kabelu s konektorem USB Micro B k výrobku.
Počítač výrobek rozpozná jako zařízení USB.
2. Vyberte si na počítači soubor, který chcete zobrazit.

Zobrazení na zařízení kompatibilním s HDMI

HDMI (High-Definition Multimedia Interface) je kompaktní rozhraní audio/video pro přenos nekomprimovaných dat a komprimovaných/nekomprimovaných digitálních audio dat z výrobku do kompatibilního zařízení HDMI.

Postup zobrazení uložených souborů na zařízení kompatibilním s HDMI:

1. Připojte dodaný kabel HDMI ke vstupu HDMI na výrobku.
2. Připojte druhý konec k video zařízení HDMI.
3. Na video zařízení vyberte číslo portu HDMI, ke kterému je připojen kabel HDMI.
4. Vyberte si na výrobku soubor, který chcete zobrazit.

Zobrazení pomocí Fluke Connect

Chcete-li si zobrazit uložené soubory v aplikaci Fluke Connect, přečtěte si kapitulu [Fluke Connect](#).

Aktualizovat firmware

1. Připojte konec kabelu s konektorem USB A ke svému počítači a druhý konec kabelu s konektorem USB Micro B k výrobku.
Počítač výrobek rozpozná jako zařízení USB.
2. V počítači:
 - a. Přejděte na webovou stránku <http://en-us.fluke.com/support/software-downloads/>.
 - b. Vyhledejte si model svého výrobku.
 - c. Kliknutím na odkaz otevřete stahovací stránku pro svůj výrobek.
 - d. Kliknutím na odkaz stáhněte aktualizaci firmwaru.
 - e. Pokud se vám zobrazí výzva ke stažení aktualizacího souboru firmwaru, vyberte možnost **Ano**.
 - f. Při ukládání souboru s aktualizací vyberte jednotku USB, ke které je výrobek připojen.
3. Chcete-li nový firmware začít používat, výrobek vypněte a pak znovu zapněte.

Počítačový software Fluke Connect

Více informací o použití počítačového softwaru Fluke Connect spolu s vaším výrobkem naleznete na stránkách <http://en-us.fluke.com/support/software-downloads/ti-fc-software-update.html>.

Příslušenství

Tabulka 12 obsahuje seznam dostupného příslušenství pro výrobek.

Tabulka 12. Příslušenství

Model	Popis	PN
FLK-3,8MM SONDA, 1 M, OBJEKTIV VPŘEDU	3,8 mm široká a 1 m dlouhá zobrazovací sonda s vysokým rozlišením a objektivem směřujícím dopředu.	4962690
FLK-5,5MM SONDA, 1 M, DVA OBJEKTIVY	5,5 mm široká a 1 m dlouhá zobrazovací sonda s vysokým rozlišením a objektivy kamery směřujícími dopředu a do strany.	4962713
FLK-8,5MM SONDA, 1,2 M, DVA OBJEKTIVY ^[1]	8,5 mm široká a 1,2 m dlouhá zobrazovací sonda s vysokým rozlišením a objektivy kamery směřujícími dopředu a do strany.	4962749
FLK-8,5MM SONDA, 3 M, DVA OBJEKTIVY ^[1]	8,5 mm široká a 3 m dlouhá zobrazovací sonda s vysokým rozlišením a objektivy směřujícími dopředu a do strany.	4962708
FLK-8,5MM UV SONDA, 1 M, DVA OBJEKTIVY	8,5 mm široká a 1 m dlouhá zobrazovací UV sonda s vysokým rozlišením a objektivy směřujícími dopředu a do strany, určená k vyhledávání úniků za použití UV barviv.	4962751
FLK-9MM SONDA, OBJEKTIV VPŘEDU, 20 M, CÍVKA	20m cívka k uskladnění sondy.	4962760
POPRUH KOLEM KRKU FLK-DS, POPRUH KOLEM KRKU DS7XX	Polstrovaný popruh kolem krku.	4962772
[1] Kompatibilní s technologií Up is Up.		

Popruh kolem krku

Popruh kolem krku umožňuje pohodlné přenášení výrobku po delší dobu. Viz obrázek 1.



Obrázek 1. Nastavitelný popruh kolem krku

Údržba

Udržujte výrobek v dobrém stavu čištěním pouzdra a objektivu, jakož i včasným dobíjením baterií.

⚠ Upozornění

Aby nedošlo k poškození výrobku, vyvarujte se jeho upuštění. S výrobkem je třeba zacházet jako s kalibrovaným přístrojem.

Čištění výrobku

⚠ Upozornění

Nepoužívejte abraziva, izopropylalkohol nebo rozpouštědla k čištění pouzdra a objektivů.

Pouzdro přístroje čistěte hadříkem navlhčeným ve slabém mýdlovém roztoku. Při čištění objektivů používejte ideálně stlačený vzduch nebo dusík ve spreji k vyfoukání prachových částic z objektivů.

Nabíjení baterie

Před prvním použitím výrobku nabíjejte baterii po dobu $\geq 2,5$ hodin. Viz obrázek 2.

Poznámka

Nové baterie nejsou plně nabité. Před připojením výrobku k nabíječce se ujistěte, že má přibližně pokojovou teplotu. Viz specifikace nabíjecích teplot. Nenabíjejte v horkém nebo chladném prostředí. Nabíjení při extrémních teplotách může způsobit snížení kapacity baterie.

Poznámka

Pokud je výrobek zapnutý, baterie se nenabíjí, přestože ukazatel stavu baterie může zobrazovat hodnotu .

Postup nabíjení baterie:

1. Vypněte výrobek.
2. Připojte konec kabelu s konektorem USB A k nabíječce USB.
3. Připojte nabíječku USB do elektrické zásuvky a konec kabelu s konektorem USB Micro B do vstupu USB Micro B na výrobku.
4. Vyčkejte $\geq 2,5$ hodiny, dokud se výrobek plně nenabije.
5. Odpojte kabel USB od výrobku.
6. Zapněte výrobek.

Pokud je baterie plně nabitá, na displeji se zobrazí .

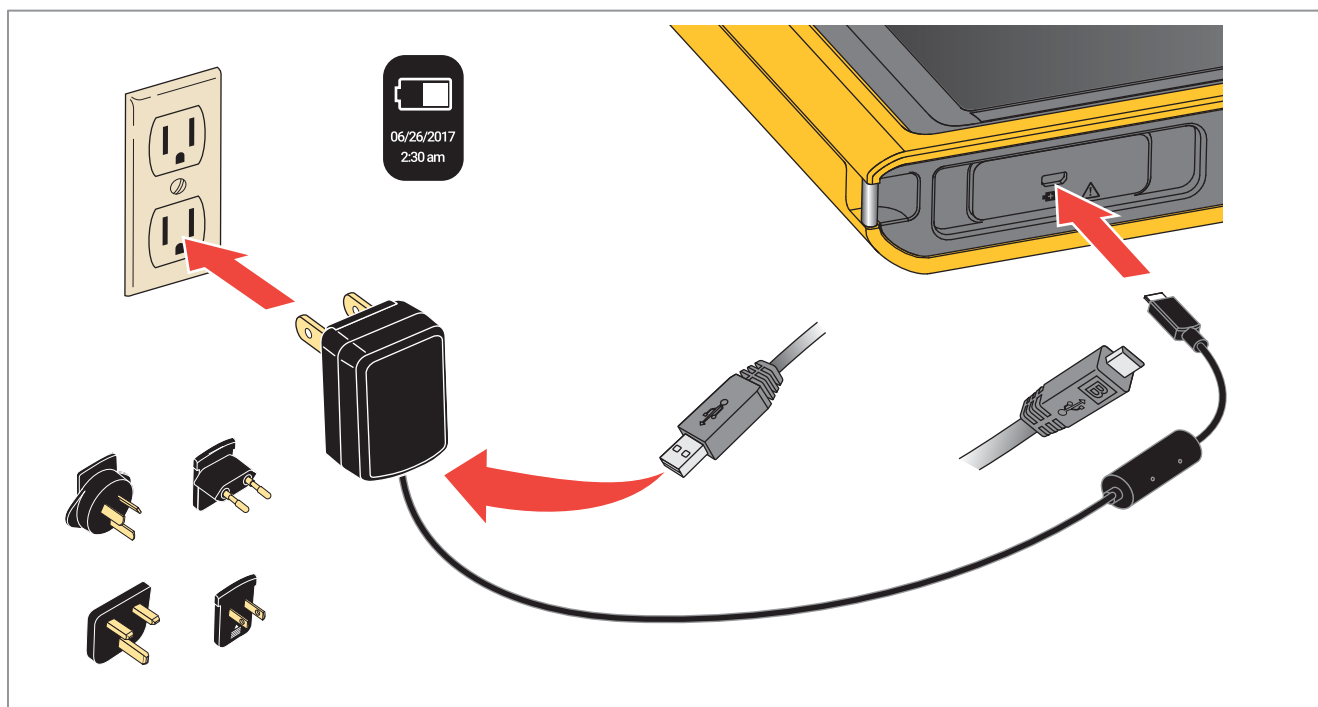

Obrázek 2. Nabíjení baterie

Radiofrekvenční data

Chcete-li zobrazit instruktážní list pro radiofrekvenční data třídy B, přejděte na adresu <http://us.fluke.com/usen/support/manuals> a vyhledejte číslo 4409209.

Technické údaje

Teplota

Provozní	0 °C až 50 °C (32 °F až 122 °F)
Skladovací	-10 °C až +60 °C (-14 °F až +140 °F)
Teplota pro dobíjení baterie.....	0 °C až 45 °C (32 °F až 113 °F)

Relativní vlhkost 10 % až 95 % – nekondenzující

Nadmořská výška

Provozní	2000 m
Skladovací	12 000 m

Napájení Vnitřní lithium-iontová baterie, 3,7 V, 6400 mAh

Rozměry (V × Š × D)..... 178 mm × 225 mm × 37 mm
(7,0" × 8,8" × 1,5")

Hmotnost 0,92 kg (2 libry)

Bezpečnost..... IEC 61010-1: Stupeň znečištění 2

Bezdrátový přenos (DS703 FC)

Frekvence 2412 MHz až 2462 MHz

Výstupní výkon..... <100 mW

Elektromagnetická kompatibilita (EMC)

Mezinárodní IEC 61326-1: Přenosný, elektromagnetické prostředí; IEC 61326-2-2
CISPR 11: Skupina 1, třída A

Skupina 1: Zařízení má záměrně generovanou anebo využívá vodivě spřaženou radiofrekvenční energii, která je nezbytná pro vnitřní fungování vlastního přístroje.

Třída A: Zařízení je vhodné pro použití ve všech prostředích mimo domácností a prostředích přímo připojených k elektrické síti nízkého napětí pro napájení obytných budov. Může docházet k potenciálním problémům s elektromagnetickou kompatibilitou v jiném prostředí z důvodu vedeného nebo vyzařovaného rušení.

Upozornění: Tento přístroj není určen k použití v obytných prostorách a nemusí v takovémto prostředí zajišťovat dostatečnou ochranu před rušením rozhlasového příjmu.

Korea (KCC) Zařízení třídy A (průmyslové vysílací a komunikační zařízení)

Třída A: Zařízení splňuje požadavky na elektromagnetickou kompatibilitu v průmyslu a prodejce nebo uživatel by měl být o tom uvědomen. Tento přístroj je určen k použití v průmyslu a nikoliv v domácnostech.

USA (FCC)..... 47 CFR 15, oddíl B. Tento výrobek je považován za výjimku ve smyslu odstavce 15.103.